



TORRES FAUNA

REF_T018



✓ **Producto 100% libre de mantenimiento.**

Conjuntos combinados para parques infantiles.

Producto certificado según la normativa
UNE EN 1176.



RESTAUPARK[®]
PARQUES INFANTILES Y MOBILIARIO URBANO

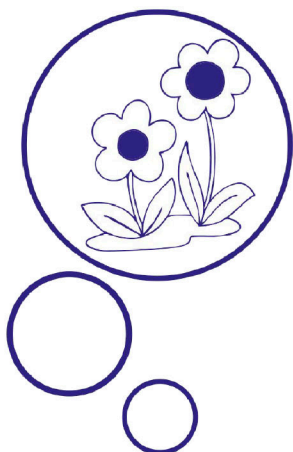

Multijuego, combinado de fácil acceso, compuesto por:

- Tres torres a diferentes alturas, unidas entre ellas por dos puentes, uno recto y otro inclinado.
- Dos toboganes de polietileno de alta densidad (HDPE), uno a una altura de 1,40m. y otro a 1,00m.
- Red de cuerda para escalar.
- Paneles lúdicos tematizados con motivos de "selva".
- 4 Paneles lúdicos de aprendizaje: ábaco, reloj, laberinto y engranaje piezas.
- Accesos mediante escalera de peldaños con barandillas de protección y escalera rocódromo.



ALZADO
Cotas en mm

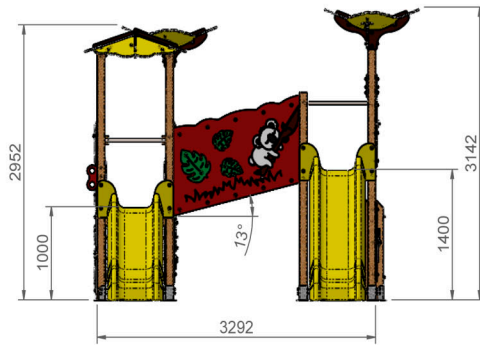

PERFIL IZQUIERDO
Cotas en mm



PLANTA
Cotas en mm

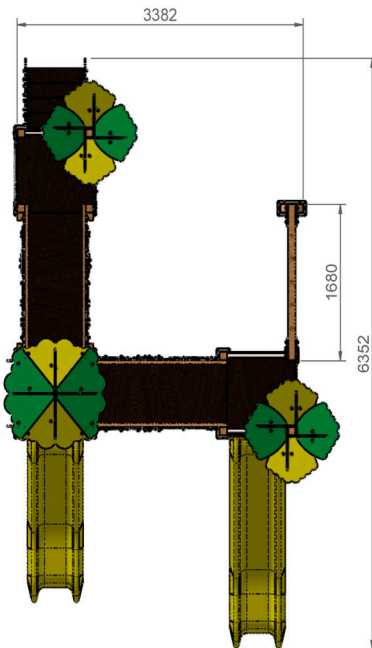

PLANTA
Área de Seguridad = 49m²
Cotas en mm

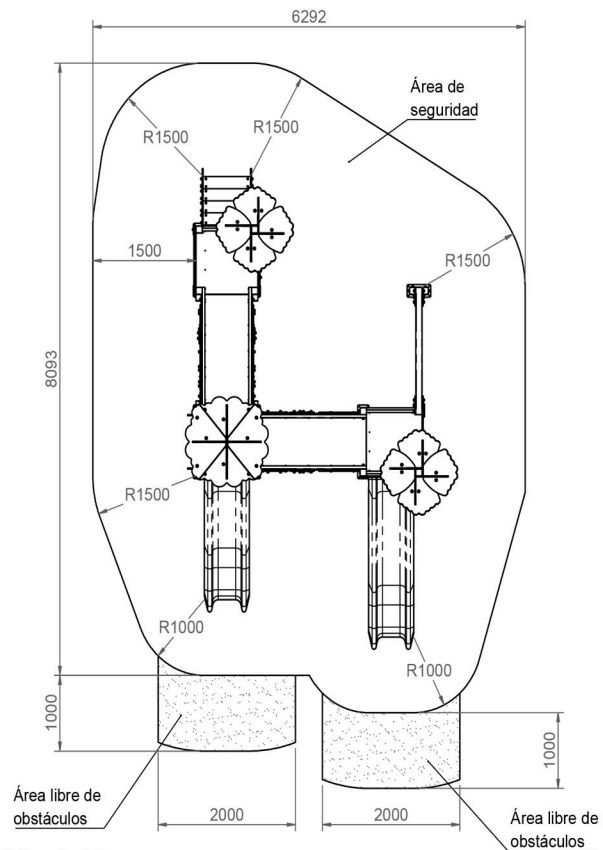

Altura libre de caída: 1,40m.

Uso recomendado para niños mayores de 3 años.

Materiales plásticos de Polietileno de Alta Densidad (HDPE) de 15mm de grosor.

Tornillería protegida con tapones de polipropileno.

Postes de madera de pino de 90x90mm tratada en autoclave nivel IV.

Bases en madera contrachapado antideslizante de abedul.

Rampa de toboganes en polietileno de alta densidad (HDPE).

Red de trepa cuerda armada de 16mm.

Tubos de agarre en acero inoxidable.

Capacidad 25 usuarios.

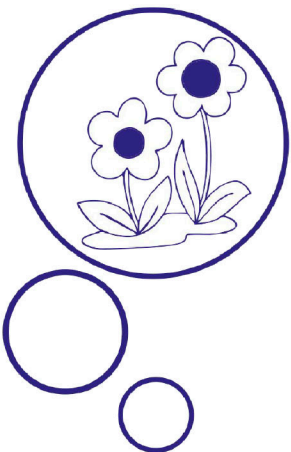

PLANTA CIMENTACIÓN
Cotas en mm

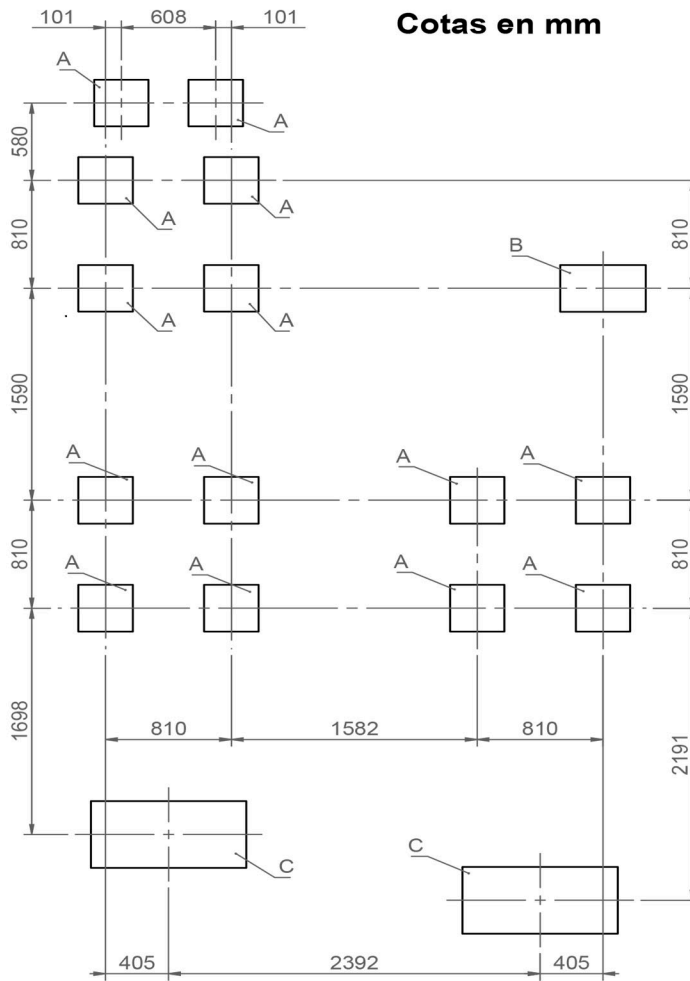

Cotas Cubos Cimentación (mm)		
A	B	C
350x350	550x350	1000x500

DETALLE CIMENTACIÓN

Esquema cimentación para superficies en arena.

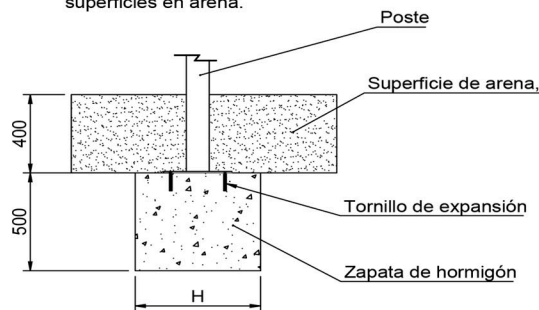

H = Ver Cota Cubo Cimentación

DETALLE CIMENTACIÓN

Esquema cimentación para superficies de hormigón.

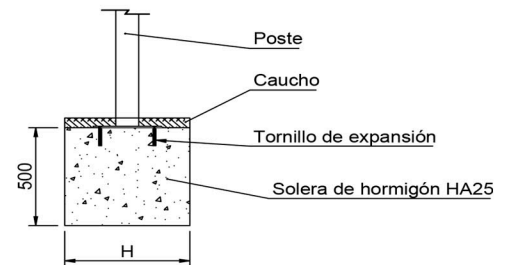

H = Ver Cota Cubo Cimentación

