



Homologado y certificado según UNE EN 1176-1 / 3

TOBOGÁN DRAGÓN

REF_TBM001



Componentes plásticos:

Polietileno alta densidad con protección UV

Tornillería:

Protegida con tapones de polipropileno

Madera:

Antideslizante contrachapado abedul



RESTAUPARK
PARQUES INFANTILES Y MOBILIARIO URBANO

Perfil

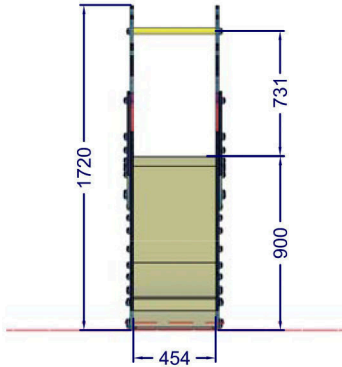

Alzado

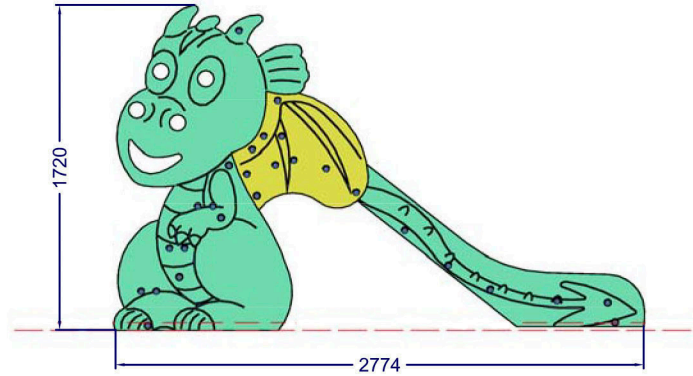

Planta

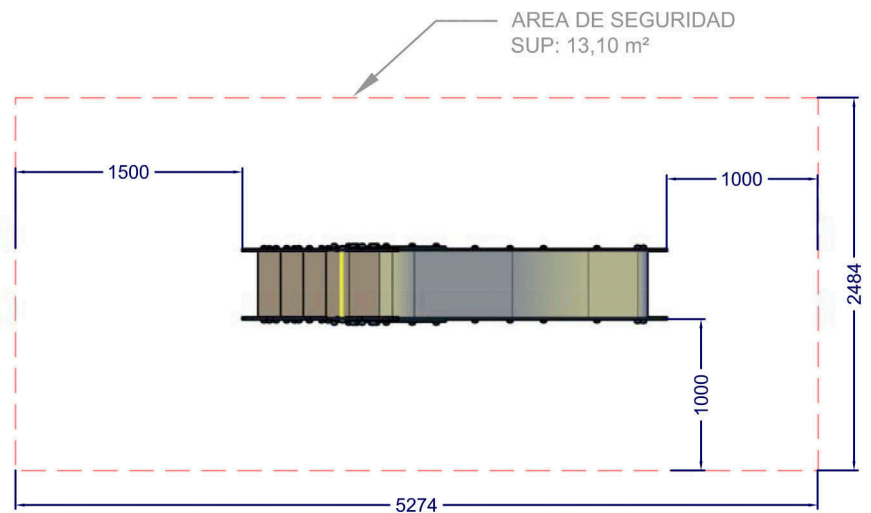
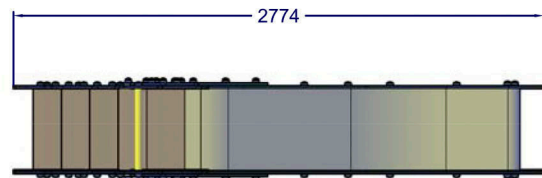

Altura libre de caída: 0,90 m.

Uso recomendado para niños mayores de 3 años.

Materiales plásticos de polietileno de alta densidad.

Rampa del tobogán en acero inoxidable.

Tapones de polipropileno para la protección de los tornillos.

Tubo de agarre superior en acero inoxidable.

Madera antideslizante contrachapado de abedul.

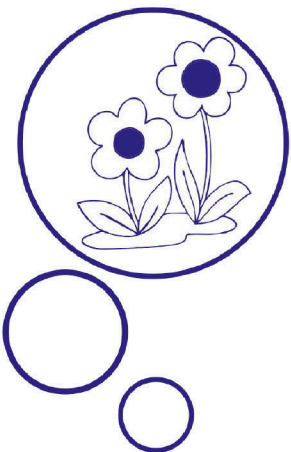

PLANTA DE CIMENTACIÓN

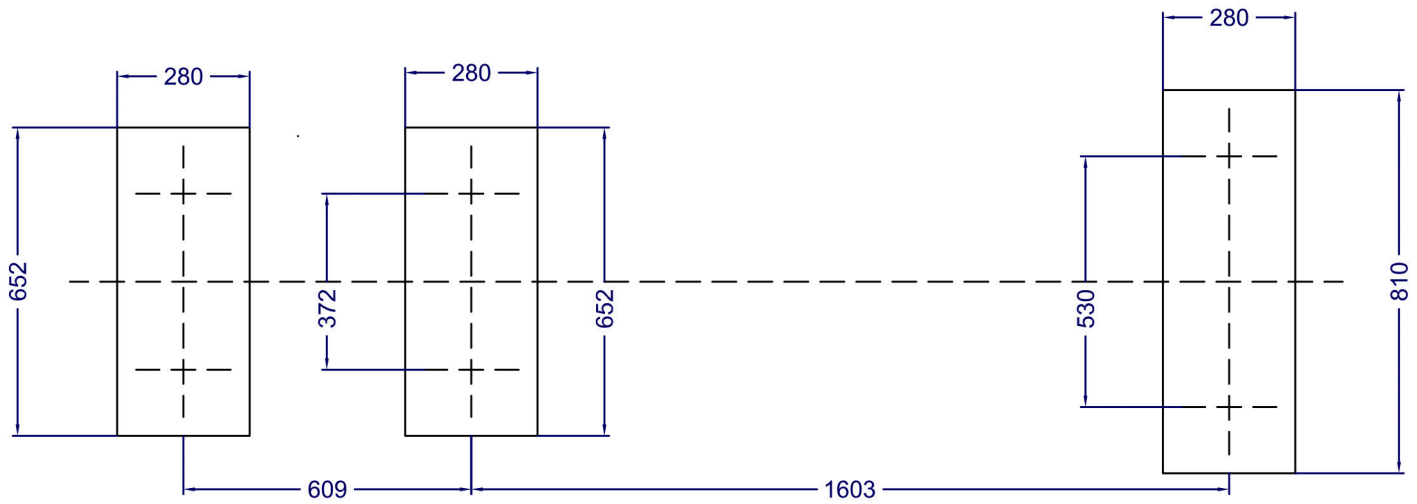

DETALLE DE CIMENTACIÓN SOBRE HORMIGÓN

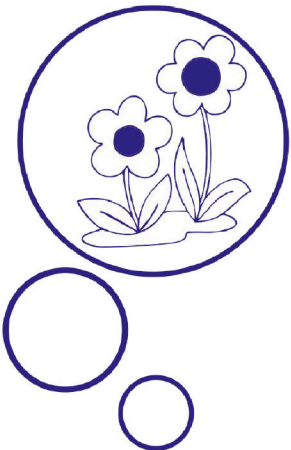

* COTAS EN MILÍMETROS

